

## Anschlusskasten für Verbindungen und T-Abzweige

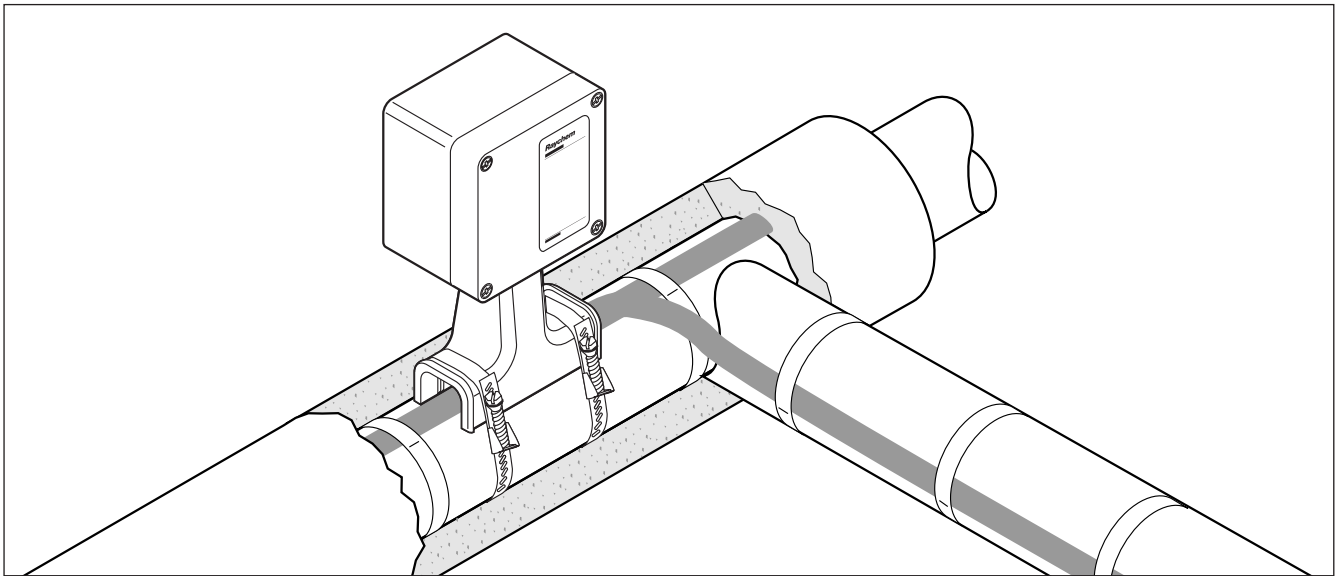



Der Anschlusskasten T-100 für Verbindungen und T-Abzweige wurde für die elektrische Verbindung von bis zu drei Heizbändern des Typs BTV, QTVR, XTV, KTV oder VPL entwickelt. Er ist für den Einsatz in Ex-Bereichen freigegeben.

Der Haltefuß schützt das Heizband und ermöglicht eine Wärmedämmung von bis zu 100 mm. Die Heizelementabdichtungen können ohne Heißluftgebläse oder Gasbrenner installiert werden, somit ist im Ex-Bereich keine Heißarbeits-erlaubnis erforderlich.

Die nicht-härtende Dichtmasse (silikonfrei) erleichtert nicht nur die Installation, sondern auch die Wartung. In Vergleich zu anderen Systemen reduziert der Anschlusskasten T-100 Installations- und Wartungszeiten.



<b>Anwendung</b>	Der Anschlusskasten für Verbindungen und T-Abzweige wird über der Dämmung angebracht.
<b>Lieferumfang</b>	<ul style="list-style-type: none"> <li>1 Verbindungskasten/T-Abzweig</li> <li>1 Haltefuß</li> <li>3 Heizelementabdichtungen</li> <li>3 grünelbe Schutzschläuche</li> <li>3 Crimpverbinder</li> <li>3 Isolierkappen</li> <li>1 Zugentlastung</li> <li>1 Gleitmittel</li> <li>1 Spannschlüssel</li> <li>2 Blindstopfen</li> <li>1 Montageanleitung (mehrsprachig)</li> </ul>

<b>Zulassungen</b>	 Explosionsgefährdete Bereiche Klasse I, Div. 2, Gruppen A, B, C, D Klasse II, Div. 1 & 2, Gruppen E, F, G Klasse III	 II 2 G/D EEx e II IP 66 PTB 98 ATEX 1020 U  DNV-Zulassung DNV-Zertifikat Nrn. E-5121 und E-5122
		
	 Klasse I, Zone 1, AEx e IIC	

**Abmessungen (nominal)**

Maße in mm

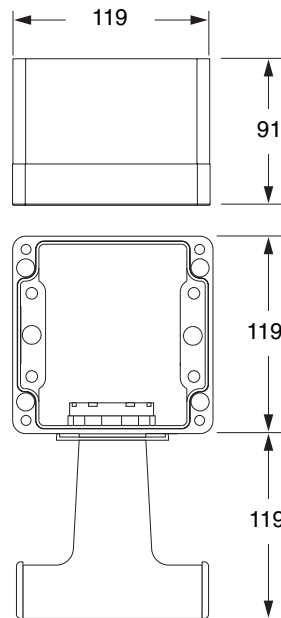

**Technische Daten**

Heizbandtypen	BTV-CR, BTV-CT, QTVR-CT, XTV-CT, KTV-CT, VPL
Schutzart	NEMA Type 4X IP66 und IP67
Min. Montagetemperatur	-50°C
Max. Rohrtemperatur	Siehe Heizleitungsspezifikation
Max. Betriebsspannung	AC 277 V für FM, CSA, AC 254 V für PTB
Max. Dauerbetriebsstrom	50 A Absicherung für FM, CSA 40 A Absicherung für PTB

**Werkstoffe**

Gehäuse, Deckel und Haltefuß	GFK, schwarz
Deckelschrauben	Edelstahl
Deckeldichtung	Silikongummi

**Bestellinformationen**

Bestellbezeichnung	T-100
Bestellnummer & Gewicht	447379-000 (1,2 kg)

**Zubehör**

Crimpwerkzeug	T-100-CT (nicht im Lieferumfang enthalten, entspricht Panduit: CT-1570)
Bestellnummer	954799-000
Zusätzliche Crimpverbinder und Isolierkappen	T-100-CRIMP-KIT (nur als Ersatzteil)

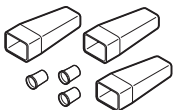

Bestellnummer	577853-000
Adapter für kleine Rohrdurchmesser	JBM-SPA erforderlich für Rohrleitungen < 1" (DN25), (Beutelinhalt 5 Adapter)
Bestellnummer	D55673-000

Elektro Neumayr  
 Inh. Franz Neumayr  
 Preysingstraße 41-43 • 85283 Wolnzach  
 Fon +49 (0)8442 3998 • Fax +49 (0)8442 4436  
 www.elektro-neumayr.de  
 info@elektro-neumayr.de

